

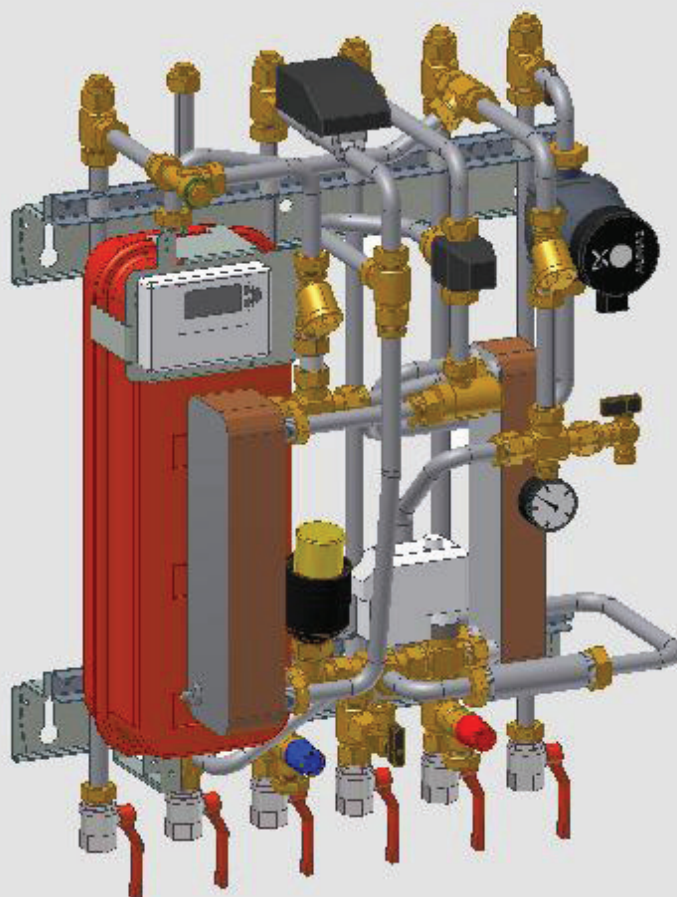

Driftinstruktion Mini/Mini ECO/Mini XL H737

Fjärrvärmecentral för lägenheter och enfamiljshus



Innehåll

1	Allmän information	4
1.1	Komfort.....	4
1.2	Installation.....	4
1.3	Långsiktig säkerhet.....	4
1.4	CE-märkning.....	4
1.5	Produkt översikt Mini/Mini ECO/Mini XL EU/UK.....	5
1.6	Produktöversikt Mini/Mini ECO/Mini XL FI.....	6
2	Driftinstruktioner	7
2.1	Drift.....	7
2.2	Säkerhetsutrustning/kontroll.....	7
3	Bruksanvisning	8
3.1	Allmänt.....	8
3.2	Grundfos Alpha2L pumpinställningar.....	8
3.3	Grundfos Alpha2L 15-40.....	9
3.4	Grundfos Alpha2L 15-60.....	9
3.5	Grundfos UPS15-40.....	10
3.6	Grundfos UPS15-60.....	10
3.7	Utomhuskompenseringens kurvlutning.....	11
3.8	Parallellförskjutning av inställd kurva.....	11
3.9	Användarmanual CM737.....	12
3.10	Ställa in CM737 – komma igång.....	13
3.11	Programmering av CM737 –effektiv styrning.....	14
3.12	Användning av CM737- utnyttja finesserna.....	16
3.13	Aktivering av installatörsparmetrar i CM737.....	17
4	Felsökning	19
4.1	Felsökning av CM737.....	19
4.2	Felkoder på CM737.....	20
4.3	Felsökningsdiagram för fjärrvärmecentralen.....	21
5	Schematiskt diagram, huvudkomponenter	25
5.1	Mini/Mini ECO/Mini XL EU/UK.....	25
5.2	Mini/Mini ECO/Mini XL FI.....	26
6	Teknisk data	27
6.1	Driftdata och prestanda.....	27
6.1.1	Driftsdata Mini/Mini ECO CB18-20H.....	27
6.1.2	Driftsdata Mini/Mini ECO CB18-30H.....	28
6.1.3	Driftsdata Mini/Mini ECO/Mini XL CB18-54H.....	29
6.1.4	Driftsdata Mini/Mini ECO CB20-27H.....	29
6.1.5	Driftsdata Mini/Mini ECO CB20IS-35H.....	30
6.1.6	Driftsdata Mini/Mini ECO/Mini XL CB20IS-47H.....	30
6.2	Måttskiss Mini/Mini ECO/Mini XL EU/UK.....	31
6.3	Måttskiss Mini/Mini ECO/Mini XL FI.....	32

Mini/Mini ECO/Mini XL

Driftinstruktion



Fjärrvärmvattnet har mycket hög temperatur och tryck. **Endast behöriga tekniker** får arbeta med fjärrvärmecentralen. Felaktig drift kan leda till allvarliga personskador och skada byggnaden.



Hög tappvarmvattentemperatur kan orsaka personskada genom skållning. Om varmvattentemperaturen är för låg kan det leda till oönskad bakterietillväxt i varmvattensystemet. Detta kan leda till allvarliga personskador.



Delar av Mini/Mini ECO/Mini XL kan bli mycket varma och får därför inte vidröras.



Stäng inte av spänningsmatningen till manöverpanelen. Det kommer att skada cirkulations pumpen, ställdonen, ventilerna etc.

1 Allmän information

Mini/Mini ECO/Mini XL är en komplett fjärrvärmecentral för värme och varmvatten, klar för installation. Den är utformad för byggnader med primär anslutning till ett fjärrvärmenät. Alfa Laval har flera års erfarenhet av fjärrvärmeteknik och har utvecklat Mini/Mini ECO/Mini XL med genomtänkta rörledningar och alla komponenter lättåtkomliga för underhåll och eventuell framtida service.

1.1 Komfort

Mini/Mini ECO/Mini XL har helautomatisk temperaturkontroll för uppvärmning och varmvatten. Värmen styrs i förhållande till utomhustemperatur (tillval) och önskad rumstemperatur. Varmvattnet styrs och hålls på önskad temperatur.

1.2 Installation

Genomtänkta rörledningar och fördragna ledningar gör installationen mycket enkel. En förprogrammerad manöverpanel och anslutning med stickkontakt gör att fjärrvärmecentralen kan startas på en gång. Mini/Mini ECO/Mini XL är utformad för att hängas på vägg.

Före installation måste installation och service instruktionerna läsas igenom.

1.3 Långsiktig säkerhet

Värmeväxlarens plattor och rör är gjorda av syrabeständigt rostfritt stål för lång livslängd. Alla delar är utprovade tillsammans och genomgår noggranna funktionstester enligt Alfa Lavals ISO 9001:2008-kvalitetssäkringssystem. Vid framtida service är alla komponenter lättåtkomliga och utbytbara var för sig.

1.4 CE-märkning

Mini/Mini ECO/Mini XL är CE-märkt för att visa att fjärrvärmecentralen uppfyller internationella säkerhetsbestämmelser.

För att CE-märkningen ska fortsätta att vara giltig får bara identiska reservdelar användas.

1.5 Produkt översikt Mini/Mini ECO/Mini XL EU/UK

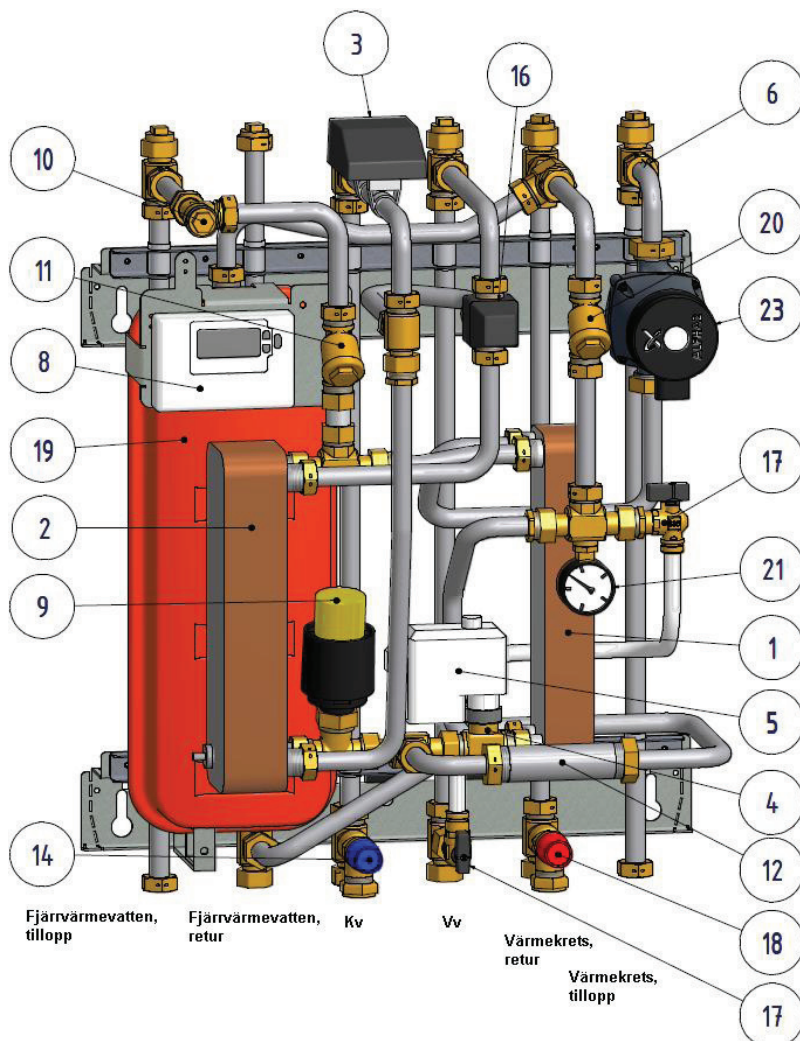

- | | | | |
|----|--|----|---|
| 1 | Värmeväxlare, värmekrets | 13 | Backventil, kallvatten |
| 2 | Värmeväxlare för tappvarmvatten | 14 | Säkerhetsventil varmvatten |
| 3 | Kopplingsbox för el och givare. | 15 | Flödesvakt (tillval) |
| 4 | Ventil för värmekrets | 16 | Säkerhetstemperaturbegränsare (tillval) |
| 5 | Ställdon för värmekrets | 17 | Påfyllning, värmekrets |
| 6 | Framledningsgivare värmekrets | 18 | Säkerhetsventil, värmekrets |
| 7 | Uttemperaturgivare (tillval) | 19 | Expansionskärl, värmekrets, 12 l |
| 8 | Manöverpanel med integrerad rumstermostat | 20 | Filter, värmekrets |
| 9 | Styrventil för tappvarmvatten | 21 | Manometer, värmekrets |
| 10 | Temperaturgivareanslutning, fjärrvärme tillopp | 22 | Golvvärmetermostat (tillval) |
| 11 | Filter, fjärrvärme | 23 | Cirkulationspump, värmekrets |
| 12 | Passbit, Energimätare | 24 | Avstängningsventil |

1.6 Produktöversikt Mini/Mini ECO/Mini XL FI

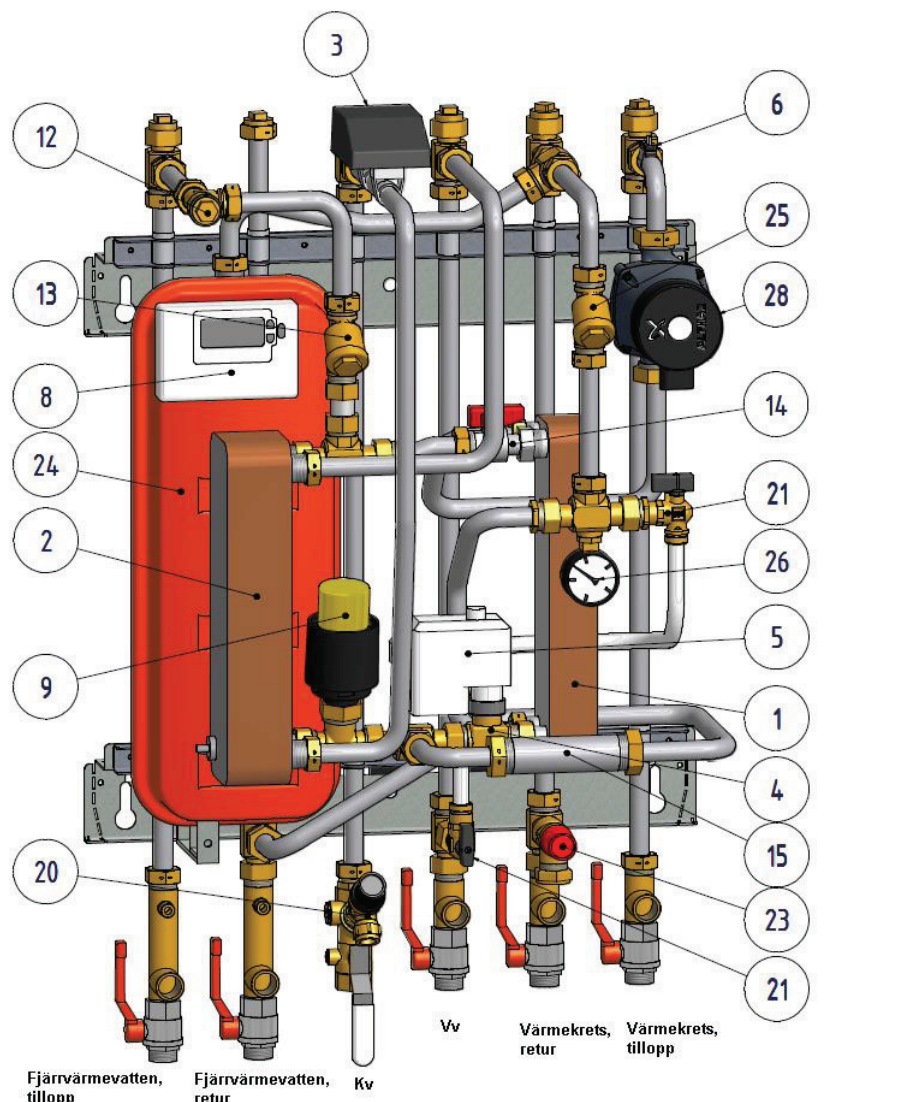

- | | | | |
|----|--|----|----------------------------------|
| 1 | Värmeväxlare, värmekrets | 17 | Termometer, fjärrvärme retur |
| 2 | Värmeväxlare för tappvarmvatten | 18 | Backventil, kallvatten |
| 3 | Anslutningsbox, el och givare | 19 | Manometer, kallvatten |
| 4 | Ventil för värmekrets | 20 | Säkerhetsventil varmvatten |
| 5 | Ställdon för värmekrets | 21 | Påfyllning, värmekrets |
| 6 | Framledningsgivare värmekrets | 22 | Termometer varmvatten |
| 7 | Uttemperaturgivare | 23 | Säkerhetsventil, värmekrets |
| 8 | Manöverpanel med integrerad rumstermostat | 24 | Expansionskärl, värmekrets, 12 l |
| 9 | Styrventil för tappvarmvatten | 25 | Filter, värmekrets |
| 10 | Termometer, fjärrvärme tillopp | 26 | Manometer, värmekrets |
| 11 | Manometer, fjärrvärme tillopp | 27 | Golvvärmetermostat (tillval) |
| 12 | Temperaturgivareanslutning, fjärrvärme tillopp | 28 | Cirkulationspump, värmekrets |
| 13 | Filter, fjärrvärme | 29 | Termometer värme tillopp |
| 14 | Sommaravstängningsventil, värme | 30 | Termometer värme retur |
| 15 | Passbit, Energimätare | 31 | Avstängningsventil |
| 16 | Manometer, fjärrvärme retur | | |

2 Driftinstruktioner

2.1 Drift

Det inkommande fjärrvärmevattnet från kulvertnätet har mycket hög temperatur och högt tryck. Därför används bara värmen från det här vattnet. Fjärrvärmevattnet går inte in i byggnadens uppvärmnings- och varmvattensystem.

Värmen från fjärrvärmevattnet överförs till byggnadens uppvärmnings- och varmvattensystem i värmeväxlarna. Värmen överförs via tunna plattor av syrabeständigt rostfritt stål som håller fjärrvärmevattnet helt separat från byggnadens system.

Mini/Mini ECO/Mini XL har helautomatisk temperaturkontroll för uppvärmning och varmvatten. Värmekretsen styrs av utomhustemperaturen och/eller den önskade rumstemperaturen genom en manöverpanel och en utomhustemperaturgivare (tillval). Det automatiska kontrollsystemet stannar pumpen när ingen uppvärmning behövs och startar den i cirka en minut i regelbundna intervall för att se till att den inte kärvar efter ett längre stopp, t.ex. under sommaren.

Varmvattentemperaturen styrs av ett temperaturregleringssystem som är inställt på cirka 50°C.

Efter inställningen går Mini/Mini ECO/Mini XL helt automatiskt. I områden med hårt vatten bör man dock vara uppmärksam och åtgärda eventuella fel så snabbt som möjligt. Blir varmvattnet för varmt ökar risken för kalkbeläggningar i värmeväxlaren.

2.2 Säkerhetsutrustning/kontroll

- Daglig inspektion för att leta efter läckor från rör eller komponenter.
- Veckokontroll för att kontrollera att styrsystemen för värme och varmvatten fungerar stabilt och att temperaturen inte är instabil. Pendlande temperatur orsakar onödigt slitage på ventiler, styrdon och värmeväxlare.
- Var tredje månad kontrollera säkerhetsventilerna och trycket i värmesystemet.

Kontrollera säkerhetsventilernas funktion genom att vrida ratten/knoppen tills det rinner ut vatten ur ventilens spillrör och därefter stänga ratten/knoppen snabbt. Ibland kan säkerhetsventiler öppna automatiskt för att släppa ut alltför högt tryck. När en säkerhetsventil har varit öppen är det viktigt att den stängs ordentligt och inte droppar.

Värmesystemet fylls på via påfyllnadsventilerna se C.1. Stäng ventilerna när rätt tryck nås. Det vatten som används för att fylla på systemet innehåller syre och kan orsaka korrosion i systemet. Därför bör systemet fyllas på så sällan som möjligt och som mest en gång om året när värmesystemet har luftats ordentligt och balanserats.

Varmvattentemperaturen i lägenheter eller enfamiljshus kan ställas in till omkring 50°C. Om temperaturen är inställd för högt finns det risk för skällning. Om varmvattentemperaturen ställs in för lågt kan det leda till oönskad bakterietillväxt i varmvattensystemet.

För inställning och (vid behov) fininställning av värme- och varmvattentemperaturen, se kapitel 5.

3 Bruksanvisning

3.1 Allmänt

Cirkulationspumpen för värmekretsen kan ställas in på olika kapacitet med vredet på pumpen. Om inte alla radiatorer har samma temperatur, ställ pumpen till en högre inställning. Om det hörs ett visslande ljud i rörsystemet välje en lägre inställning på pumpen. Den lägsta möjliga inställningen är den mest ekonomiska. Denna fjärrvärmecentral kan vara utrustad med antingen en traditionell trehastighets-pump eller en tryckstyrd-pump. Trehastighets-pumpen har ett vred där man kan välja i hastigheten. Den tryckstyrda pumpen har sju olika inställninglägen. För mer information, läs nedanstående avsnitt.

3.2 Grundfos Alpha2L pumpinställningar

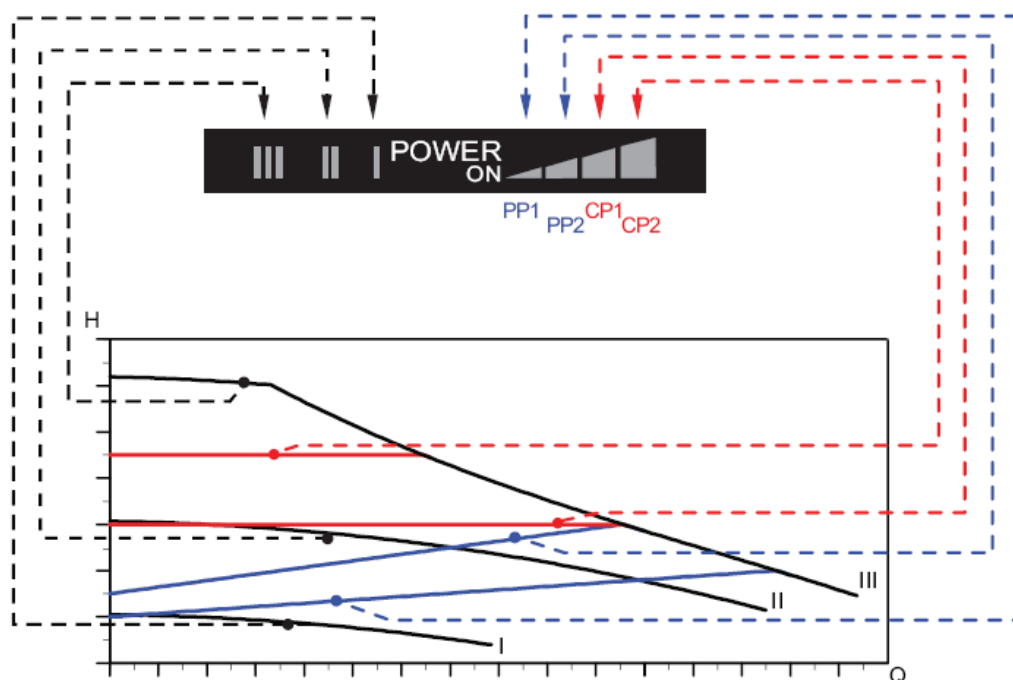

Inställning	Pumpkurva	Funktion
PP1	Lägsta kurva för proportionellt tryck	Pumpens driftspunkt kommer att röra sig längs den lägsta kurvan för proportionellt tryck beroende på värmebehovet. Lyfthöjden (trycket) minskar vid avtagande värmebehov och ökar vid tilltagande värmebehov.
PP2	Högsta kurva för proportionellt tryck	Pumpens driftspunkt kommer att röra sig längs den högsta kurvan för proportionellt tryck beroende på värmebehovet. Lyfthöjden (trycket) minskar vid avtagande värmebehov och ökar vid tilltagande värmebehov.
CP1	Lägsta kurva för konstanttryck	Pumpens driftspunkt kommer att röra sig längs den lägsta kurvan för konstanttryck beroende på systemets värmebehov. Lyfthöjden (trycket) är konstant oavsett värmebehovet.
CP2	Högsta kurva för konstanttryck	Pumpens driftspunkt kommer att röra sig längs den högsta kurvan för konstanttryck beroende på systemets värmebehov. Lyfthöjden (trycket) är konstant oavsett värmebehovet.

Mini/Mini ECO/Mini XL
Driftinstruktion

III	Varvtal III	ALPHA2 L arbetar med konstant varvtal och följaktligen längs en konstantkurva. På varvtal III är pumpen inställd för att arbeta på max.kurvan under alla driftförhållanden. Pumpen kan snabbavluftas genom att pumpens varvtal sätts till III under en kort stund.
II	Varvtal II	ALPHA2 L arbetar med konstant varvtal och följaktligen längs en konstantkurva. Vid varvtal II är pumpen inställd för att arbeta på den mellersta kurvan under alla driftförhållanden.
I	Varvtal I	ALPHA2 L arbetar med konstant varvtal och följaktligen längs en konstantkurva. Vid varvtal I är pumpen inställd för att arbeta på min.kurvan under alla driftförhållanden.

3.3 Grundfos Alpha2L 15-40

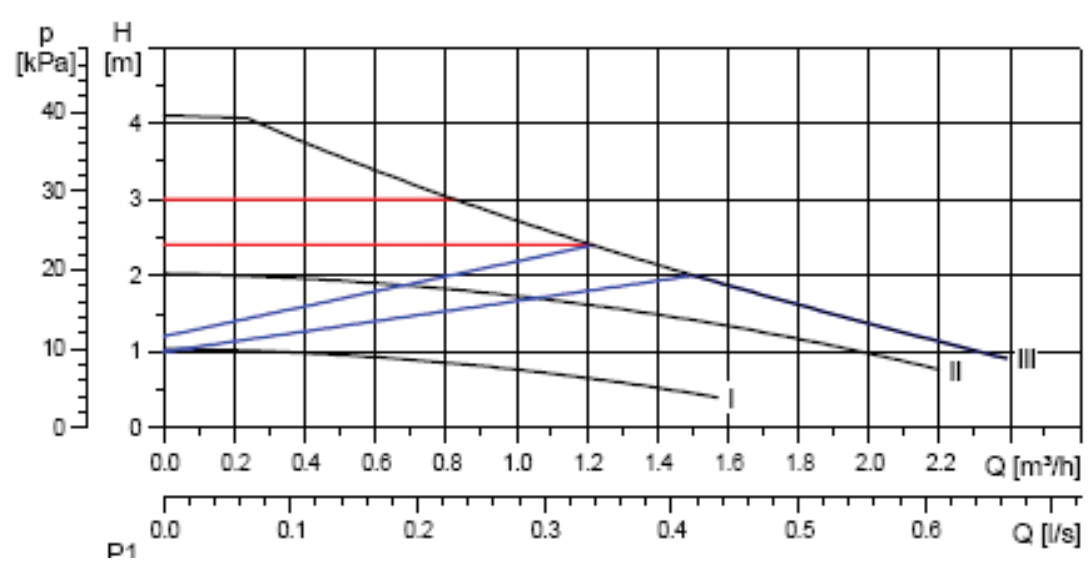

3.4 Grundfos Alpha2L 15-60

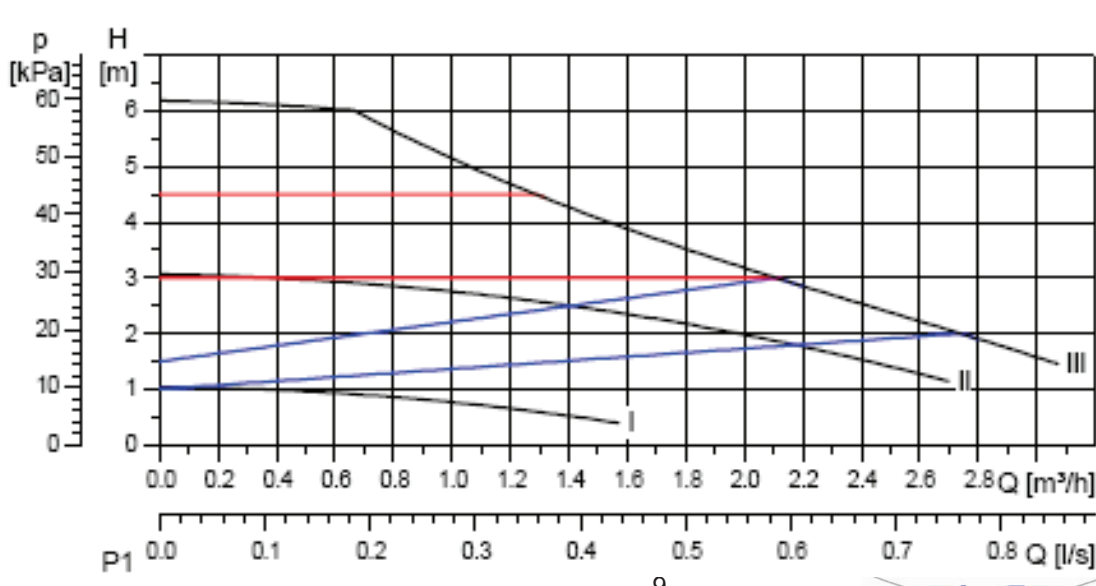

Mini/Mini ECO/Mini XL
Driftinstruktion

3.5 Grundfos UPS15-40

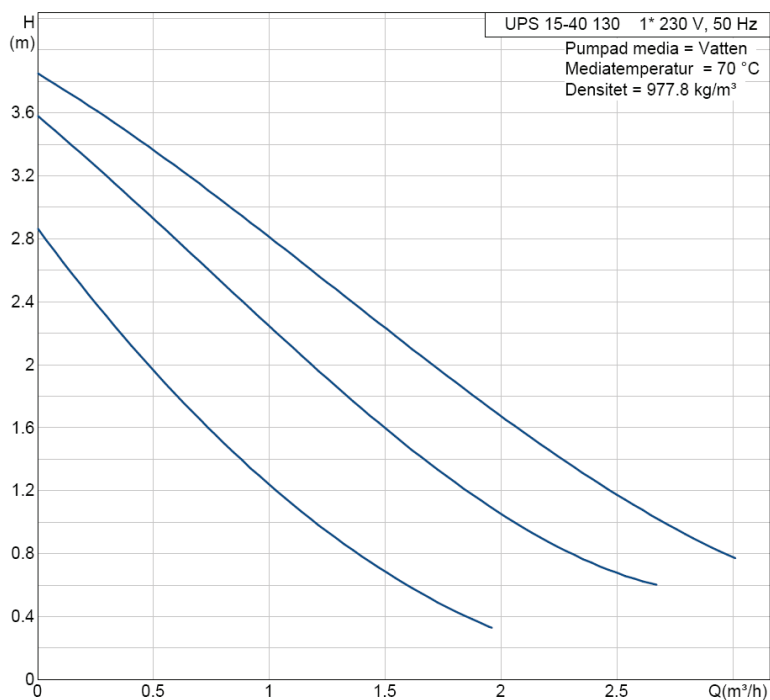

3.6 Grundfos UPS15-60

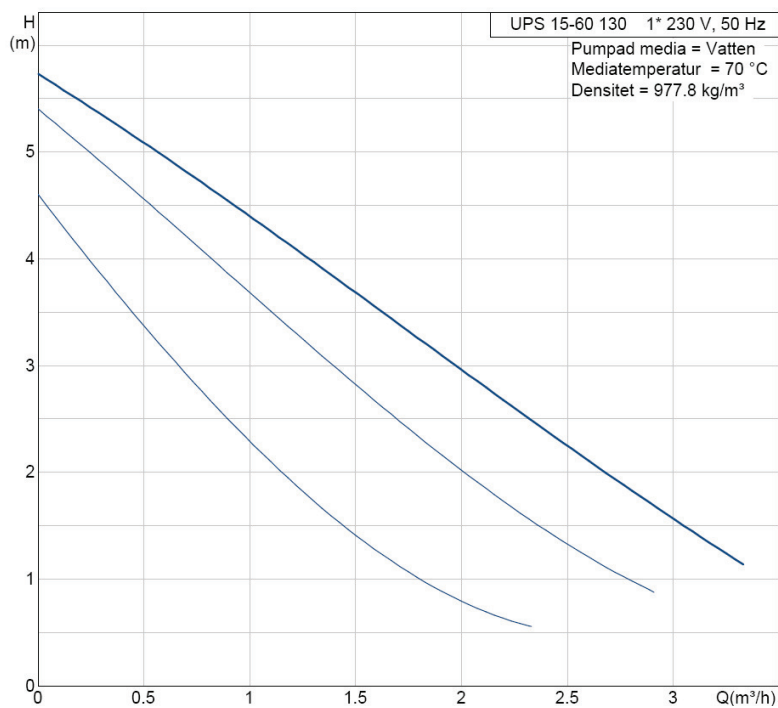

3.7 Utomhuskompenseringens kurvlutning

CM737 styr inomhustemperaturen som en funktion av aktuell utomhustemperatur. Kurvlutningen är ett förhållande mellan den uppmätta utomhustemperaturen och den kalkylerade framledningstemperaturen. Den ideala kurvlutningen är beroende på typ av installation (radiatorer, golvvärme etc.), husets beskaffenhet och dess läge. En kurvlutning mellan 1 och 40 kan ställas in. Nedanstående figur visar olika kurvlutningar för en önskad rumstemperatur av 20°C utan rumskompensering.

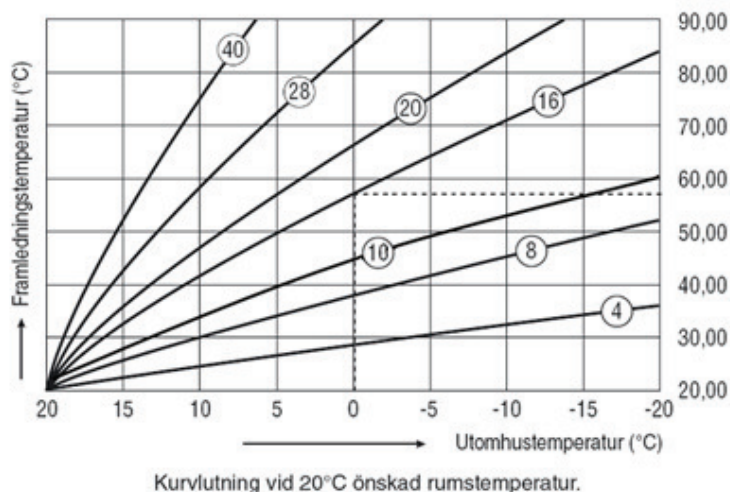

3.8 Parallellförskjutning av inställd kurva

Vid annat börvärde för rumstemperatur än 20°C kommer inställd kurva att kompenseras parallellt. Varje grad ändrat rumstemperaturvärde från 20°C ger en förändring av framledningstemperaturen med ca 3°C. Ökas börvärdet från 20°C till 21°C kommer framlednings-temperaturen öka med ca 3°C.

Exemplet visar parallellförskjutning av kurva 10 vid 19°C respektive 21°C.

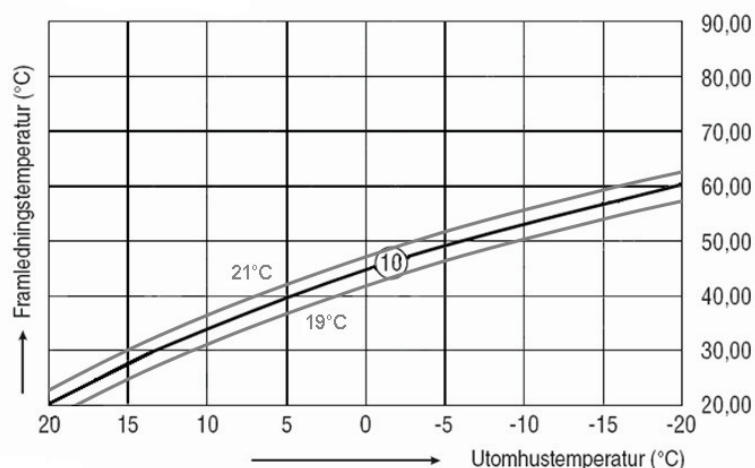

3.9 Användarmanual CM737

CM737 Mini/Mini ECO/Mini XL reglerar framledningstemperaturen till radiatorerna. Vid strömpåslag kontrollerar enheten anläggningens anslutna givare och väljer därefter automatiskt rums- eller utomhuskompensering.

Beskrivning

Honeywells CM737 är en programmerbar regulator designad för att reglera värmen effektivt till en komfortabel nivå när ni är hemma och göra energibesparingar när ni är borta. Denna instruktion förklarar hur man programmerar och använder CM737 för att erhålla bästa komfort till lägsta pris.

Fördelar

- Lättskött panel med "OK-knapp".
- Stor LCD-skärm
- 7-dagars värmeprogram för att följa familjens livsstil, till bästa möjliga energibesparing.
- 4 oberoende temperaturnivåer per dag (från 5°C till 35°C).
- Semesterknappen sparar energi genom att minska temperaturen i 1 till 99 dagar.
- Inbyggt minne sparar programmen.

Översikt CM737

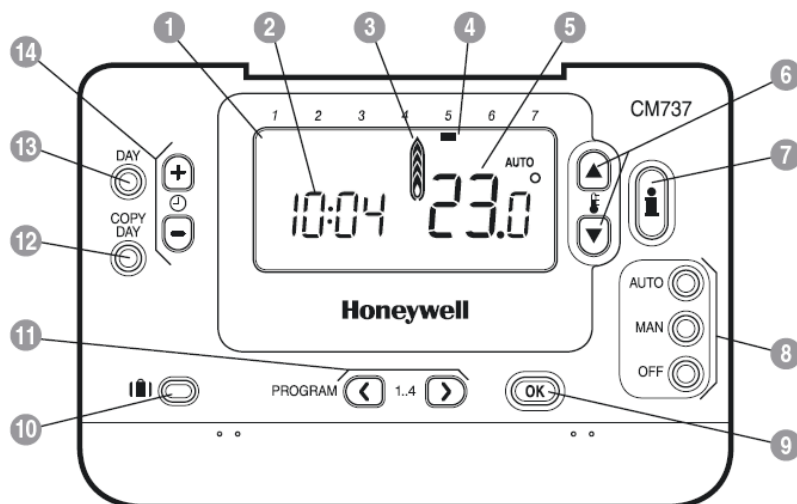

- | | | |
|-----------------------|--------------------------------------|-----------------------------|
| 1 LCD skärm | 6 Knappar för temperaturförändringar | 11 Programknappar |
| 2 Tidsdisplay | 7 Knapp för temperaturförfrågan | 12 Kopiera dag knapp |
| 3 Indikering värme på | 8 Knappar för driftslägen | 13 Välja dag knapp |
| 4 Dagindikering | 9 Grön OK knapp | 14 Tids förändrings knappar |
| 5 Temperaturvisning | 10 Semester funktionsknapp | |

Mini/Mini ECO/Mini XL

Driftinstruktion

OK-knappen (9)

När inställningar/värden ändrats i manöverpanelen kan siffrorna i displayen börja blinka. Bekräfta de nya inställningarna med den gröna OK-knappen (9) och displayen visar fast sken igen.

Info-knappen (7)

Vid utomhustemperaturkompensering visas önskad rumstemperatur direkt på displayen.

Vid tryck på Info-knappen visas i följande ordning:

- önskad rumstemperatur
- eventuell felkod
- texten *ext* och aktuell utomhustemperatur (om ansluten)
- aktuell framledningstemperatur.







Efter cirka fem sekunder återgår displayen till normal läge och visar aktuell rumstemperatur.

3.10 Ställa in CM737 – komma igång

Denna sektion visar dig hur man ställer in och sköter CM737 i 2 enkla steg:

STEG 1: Inställning av tid

Att ställa in aktuell tid:

- Tryck antingen på   eller  knapparna en gång för att nå tidsinställningsnivån. I LCD-skärmen blinkar tiden (när enheten är uppstartas för första gången kommer 12:00 visas).
- Använd   eller  knapparna för att ställa in rätt tid och bekräfta genom att trycka på den gröna -knappen. Varje tryck på knapparna ändrar tiden med en minut och genom att hålla nedtryckt kommer tiden successivt räknas snabbare.

Observera: Om man felaktigt har kommit in i detta läge, tryck **AUTO**, **MAN** eller **OFF** för att återgå till normal drift.

STEG 2: Användning av grundprogrammet

CM737 är nu klar för användning. Ni har nu tre alternativ, **AUTO**, **MAN** eller **OFF**.

AUTO -Styrning efter tidsschemor (För mer ingående information angående driftläge, se sid 12.)

MAN -Automatisk styrning efter konstant temperatur (**Vanligaste driftläget**).

OFF -Frostskydd 5°C

3.11 Programmering av CM737 –effektiv styrning

Grundprogram

Grundprogrammet har 4 temperaturnivåer per dag och kan ställas in mellan kl 03:00 och 02:50 kommande dag – vilket gör det möjligt med en kvällstemperatur även efter midnatt. Varje temperaturnivå kan ställas in mellan 5°C och 35°C, med 0.5°C steg. Det fabriksinställda programmet för värme är följande.

Måndag till fredag (dag 1 till 5)

Period	1	2	3	4
Tid	6:30	8:00	18:00	22:30
Temperatur	21°C	18°C	21°C	16°C

Lördag och söndag (dag 6 & 7)

Period	1	2	3	4
Tid	8:00	10:00	18:00	23:00
Temperatur	21°C	21°C	21°C	16°C

Kontrollera grundprogrammet

Att kontrollera eller förändra värmeprogrammet, använd **PROGRAM** (◀) eller (▶) knapparna för att navigera mellan de 4 individuellt programmerade perioderna för en dag. Använd **DAY** knappen för att stega igenom varje dag av veckan, så att det kompletta 7 dagars programmet kan kontrolleras eller förändras.

Modifiering av grundprogrammet

Att ändra grundprogrammet:

- a. Tryck antingen på **PROGRAM** (◀) eller (▶) knapparna för att nå programmeringsläget. Tid / temperaturinställningarna för period 1 på måndag (dag 1) kommer blinka enligt figur. Den aktuella perioden belyses med en blinkande fyrkant runt siffrorna i skärmens nedre kant och vald dag visas med dagsindikatorn.

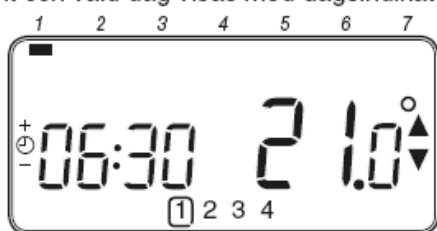

- b. För att justera periodens starttid, använd (⊖) eller (⊕) knapparna. "OK?" indikatorn visas när man önskar en bekräftelse av förändringen. Håll nere knapparna för snabb tidsförändring.

Observera: om du trycker på (⊖) (⊕) eller (⊖) knapparna och skärmen blinkar på nästa period, innebär det att nästa period kommer skjutas framåt.

- c. När den önskade tiden visas, bekräfta genom att trycka på den gröna **OK** knappen.

Observera: Om den presenterade tiden inte behöver ändras, bekräfta med **OK** knappen för att gå vidare till steg "d".

- d. Temperaturinställningen för period 1 på måndag (dag 1) kommer nu att blinka. Ändra temperaturen med (▲) eller (▼) knapparna och bekräfta igen med den gröna **OK** knappen.

- e. Nästa tid och temperaturperiod blir nu aktiv. Justera denna genom att repetera steg b – d enligt ovan, tills alla 4 perioder är inställda för måndag eller tryck på **AUTO** knappen för att köra det inställda programmet.

Du kan nu välja om hur programmet för nästa dag skall ställas in:

- f. i) Tryck på **COPY DAY** knappen för att kopiera måndagens program till tisdagen. På skärmen syns den fasta dagindikatorn, som visar den kopierade dagen och en blinkande indikator som visar till vilken dag programmet skall kopieras. För att acceptera vald dag, tryck på den gröna **OK** knappen. Önskas en annan dag, tryck på **DAY** knappen tills den blinkande indikatorn finns vid önskad dag. Bekräfta med den gröna **OK** knappen. **Observera:** När den valda dagen är bekräftad, kommer den att bli nya dagen som kopieras ifall **COPY DAY** knappen trycks in igen.

ELLER

- ii) Tryck på **DAY** knappen för att flytta indikatorn till tisdag (dag 2). Programmet för denna dag kan nu ställas in genom att följa steg b till e. Program för resterande veckodagar kan ställas in på samma sätt, genom att använda **DAY** knappen och flytta till nästa dag.

Lämna programmeringsläget genom att trycka på **AUTO**, **MAN** eller **OFF** knapparna. Observera: vill man utnyttja de inställda tidsprogrammen skall man använda **AUTO** läget.

Aktivera / inaktivera tidsperioder

CM737 har 4 perioder varje dag som kan programmeras, men man behöver inte använda alla växlingar. Därför kan man ta bort (och lägga tillbaka) 2 till 4 perioder från värmeprogramms profilen.

Att aktivera eller inaktivera tidsperioder:



- a. För att inaktivera oönskade tidsperioder, gå till perioden (2 till 4) med hjälp av **PROGRAM** (◀) eller (▶) knapparna. Säkerställ att rätt period är markerad i den blinkande fyrkanten. Tryck och håll in (i) knappen i minst 2 sekunder och skärmen visar vilken period som tagits bort från programmet.

- b. För att aktivera perioder igen, följ samma procedur som ovan och navigera fram till den inaktiverade perioden. För att aktivera denna period igen, tryck och håll in (i) knappen i minst 2 sekunder.

3.12 Användning av CM737- utnyttja finesserna

Välj driftläge

CM737 kan reglera i tre olika driftslägen: Automatik, Konstant eller Av. Önskat driftslägen väljs genom att trycka på antingen **AUTO**, **MAN** eller **OFF** knapparna. Skärmen visar vilket av alternativen **AUTO**, **MAN** eller **OFF** som har valts.

- **AUTO (automatik)** läget används om man önskar att CM737 skall följa tidsprogrammen (förprogrammerade eller anpassade). Används CM737 i detta läge, erhålls hög komfort till maximal energibesparing.
- **MAN (konstant)** läget används om man önskar att CM737 skall reglera med en konstant rumstemperatur dygnet runt. Önskad rumstemperatur kan ställas in mellan 5°C och 35°C med hjälp av  eller  knapparna.
- **OFF (av)** läget används om man önskar att CM737 skall reglera till lägsta möjliga temperatur. 5°C är fabriksinställt som frysskydd för ert hem.



Normal användning

• Temperaturförfrågan

Vid utomhuskompenserad reglering visar skärmen den önskade rumstemperaturen.

Vid rumstemperaturstyrd reglering visar skärmen den aktuella rumstemperaturen. För att se den önskade rumstemperaturen, tryck in  knappen. Denna temperatur kommer blinka på skärmen i 5 sekunder innan den aktuella rumstemperaturen visas igen.

• Tillfällig temperaturförändring







Under normal drift (**AUTO** läge) kan den programmerade temperaturen ändras tillfälligt till en annan nivå, genom att trycka på  eller  knapparna. **Observera:** vid nästkommande programmerade temperaturväxling, kommer CM737 att återgå till ursprunglig temperaturnivå.

Specialfunktioner

• SEMESTER program



Med semesterprogrammet kan man ställa in en konstant rumstemperatur (fabriksinställning = 10°C) för ett specifikt antal dagar (från 1 till 99 dagar). Därmed kan man spara energi och kostnader under de dagar huset är tomt, men återgå till normal drift dagen man kommer tillbaka.

Inställning av semester program:

- a. Se till att CM737 är i **AUTO** eller **MAN** driftläge.
- b. Tryck på semester  knappen för att visa antal semesterdagar och önskad temperatur, tillsammans med semester-symbolen resväska .
- c. Tryck på  eller  tidsknapparna för att ställa in önskad semestertid (1 – 99 dagar). Bekräfta med den gröna **OK** knappen.
- d. Tryck på  eller  knapparna för att ställa in semester temperaturen (5°C - 35°C). Bekräfta med den gröna **OK** knappen.

CM737 kommer nu reglera till den nya temperaturen under de antal dagar som huset är tomt. Varje midnatt minskas semesterlistan med en dag fram tills antal dagar är slut. CM737 återgår därefter till normal drift enligt **MAN** eller **AUTO** läget. För att annullera eller när som helst avbryta semesterprogrammet, tryck på  knappen en andra gång.

Ändring av klockan

För att ändra klockan, använd  eller  knapparna till rätt tid och tryck på den gröna **OK** knappen igen för att bekräfta ändringar.

3.13 Aktivering av installatörsparametrar i CM737

1. Tryck på **OFF** knappen.
2. Tryck och håll in **OFF** knappen och de två **PROGRAM** (◀) och (▶) knapparna samtidigt.
3. CM737 visar nu den första parametern i installatörsparameter gruppen, kategori 1.
4. Tryck på **▲** eller **▼** knappen för att ändra fabriksinställningen. Skärmen kommer att blinka för att visa förändring.
5. Tryck på den gröna **OK** knappen för att bekräfta förändring. Skärmen kommer att sluta blinka.
6. Tryck på **+** knappen för att gå till nästa parameter.
7. Tryck på **PROGRAM** (▶) knappen för att gå till nästa parameter kategori.
8. För att lämna installatörsnivån, tryck på **AUTO**, **MAN** eller **OFF**.

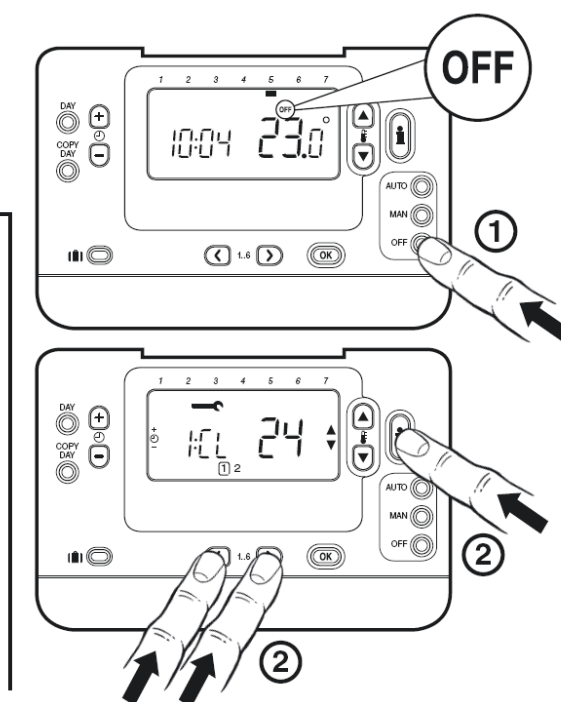

Parameter	Paramet er nr.	Fabriksinställning		Alternativa inställningar	
		Display	Beskrivning	Display	Beskrivning
Kategori 1 parametrar - Programmerbar termostat inställningar					
AM-PM / 24 timmars visning	1:CL	24	24 timmars klockformat	12	12 timmars – AM/PM klockvisnings format
Återställ tid / temp program	2:rP	1	Tid / temperatur profiler enligt fabriksinställning. Ändras till 0 när en av tid / temp profilerna har förändrats.		
Övre temp. gräns	6:uL	35	35°C övre temp. gräns		
Undre temp. gräns	7:LL	5	5°C undre temp. gräns		
Temperatur avvikelse	12:tO	0	Ingen temperaturavvikelse		
Proportional band	13:Pb	1.5	Proportional band, 1.5 grad		
Rumstemperatur / Utomhustemperaturkompensering 1)	14:rC	0	Rumstemperaturstyrning (termostat)	1 eller 2	1 – Utomhustemperaturkompensering utan påverkan från rumstemperatur 2 – Utomhustemperaturkompensering med påverkan från rumstemperatur
OTC värmekurva	15:OC	10		1 till 40	1 till 40 justerbar med steg om

Mini/Mini ECO/Mini XL
Driftinstruktion

					1
Återställer parametrar till fabriksinställning	19:F	1	Alla inställningar enligt fabriksinställning ändras till 0 när en av parametrarna har ändrats.	0	Inställningarna har ändrats enligt ovan. Återställ till fabriksinställning genom att välja 1.
Kategori 5 Parametrar: Fel Historik (tryck PROGRAM för att nå denna kategori) 5)					
I denna kategori visas eventuella felmeddelanden, det senaste felet återfinns först.					

4 Felsökning

4.1 Felsökning av CM737

Symptom	Tänkbar orsak	Lösning
En blinkande  symbol visas på skärmen inom 1 minut efter att CM737 har blivit strömsatt.	CM737 har matningsspänning från reglercentralen, men ingen information.	1) CM737 är inte ansluten till rätt plintar på reglercentralen. Kontrollera att kablarna är ansluten till reglercentralens OpenTherm plintar. 2) Reglercentralen är inte rätt konfigurerad. Kontakta din installatör.
En  symbol visas permanent (inte blinkande) på skärmen.	Kommunikationsfel beroende på avbrott eller kortslutning i kabeln mellan reglercentralen och CM737.	1) Kontrollera att matningskabeln till reglercentralen är ansluten. 2) Kontrollera elinkopplingen. 3) Kontakta din installatör.
Skärmen visar ingenting.	Efter installation av CM737 har matningsspänningen inte kopplas på och de laddningsbara batterierna har inte blivit laddade (tar max 1 timma innan de är fulladdade).	Kontrollera att matningskabeln till reglercentralen är ansluten – annars, kontakta din installatör.
	Matningsspänningen eller kommunikationen mellan CM737 och reglercentralen har varit avbruten i mer än 8 timmar.	Kontrollera att matningskabeln till reglercentralen är ansluten. Efter att strömmen har kommit tillbaka, är det möjligt att aktuell tid och datum behöver ställas in – annars, kontakta din installatör.
En blinkande  symbol visas på skärmen efter att CM737 har varit i drift under en period.	Reglercentralen visar ett fel.	När ni trycker på  knappen, kommer förmodligen en felkod visas. Koden varierar beroende på reglercentral. Kontrollera skötselanvisningen på reglercentralen för mer information eller kontakta din installatör.
En blinkande  symbol visas på skärmen och rumstemperaturen är ersatt av "--".	Internt fel i temperaturmätningsskretsen.	Kontakta din installatör.

4.2 Felkoder på CM737

Finns det ett aktuellt larm, visas en skiftnyckel i displayen. Tryck på Info knappen för att läsa av felkoden.

Felorsak	Felkod
Inget fel	0
Framledningsgivaren eller dess kablage	1
Utomhusgivaren eller dess kablage	2
Felaktig temperatur i reglercentralen	3
Sekundär pump eller primär fjärrvärme	4
Ingen kommunikation mellan rumspanel och reglercentral	7

Felkod 0: Denna felkod visas endast vid avläsning av felhistorik under parameterinställningar kategori 5. Ej vid tryck på Info-knappen.

Felkod 1: Framledningsgivaren eller dess kablage

Orsak: Uppmätt framledningstemperatur ligger under 0°C eller över 100°C.

Åtgärd: Stänger av pumpen och går in i off-läge (frys skydd)

Felkod 2: Utomhusgivaren eller dess kablage. Detta felmeddelande kan endast inträffa efter att utomhusgivaren varit inom mätområdet -40°C till 60°C.

Orsak: Uppmätt utomhustemperatur ligger under -40°C eller över 60°C.

Åtgärd: Övergår till rumskompensering tills en giltig temperatur kunnat mätas upp igen.

Felkod 3: Felaktig temperatur i reglercentralen

Orsak: Uppmätt temperatur i styrenheten ligger under 0°C eller över 60°C.

Åtgärd: Stänger av pumpen och går in i off-läge (frys skydd)

Felkod 4: Sekundär pump / primär fjärrvärme

Orsak: När ej inställd framlednings temperatur

Åtgärd: Luft i pumpen, låg temp / avstängd primär fjärrvärme

Felkod 7: Ingen kommunikation mellan rumspanel och reglercentral

Orsak: Reglecentralen kommunicerar inte med rumspanelen (via OpenTherm) på 60 sekunder.

Åtgärd: 10 sekunder efter händelsen antar reglercentralen att en on/off termostat styr. Felet nollställs endast efter att strömmen brutits och OT kommunikationen är återställd.

4.3 Felsökningsdiagram för fjärrvärmecentralen

Symptom	Orsak	Avsnitt	Åtgärd
A. Varmvattnet är inte tillräckligt varmt	Låg primär tillloppstemperatur		Kontakta en servicetekniker
	Handvredet är felinställt	A1	Justera styrventil
	Fjärrvärmefiltret igensatt		Kontakta en servicetekniker
	Varmvattenventilen och/eller ställdonet fungerar inte		Kontakta en servicetekniker
	Säkerhetstemperaturbegränsare (tillval) fungerar inte		Kontakta en servicetekniker
B. Varmvattnet är för varmt	Handvredet är felinställt	A1	Justera styrventil
	Varmvattenventilen och/eller ställdonet fungerar inte		Kontakta en servicetekniker
	Säkerhetstemperaturbegränsare (tillval) fungerar inte		Kontakta en servicetekniker
C. Värmesystemets temperatur är för hög eller för låg	Lågt tryck i systemet/för lite vatten i systemet	C1	Kontrollera trycket på manometern och fyll på vatten i systemet
	Framledningsgivare eller utetemperaturgivare fungerar inte	C2	Kontrollera framledningsgivare samt utetemperaturgivare
	Värmekretsens filter igensatt		Kontakta en servicetekniker
	Luft i fjärrvärmecentralen eller i värmekretsen	C3	Lufta ur värmesystemet
	Reglerutrustningen behöver justeras	C4	Kontrollera och justera värmekurvan.
	Värmeventilen och/eller ställdonet fungerar inte		Kontakta en servicetekniker
D. Ingen värme	Cirkulationspumpen går inte		Kontrollera att strömmen är påslagen.
		D1	Kontrollera cirkulationspumpen.
		D2	Kontrollera inställda värmeparametrar i manöverpanelet
	Lågt tryck i systemet/för lite vatten i systemet	D3	Kontrollera trycket på manometern och fyll på vatten i systemet
	Luft i fjärrvärmecentralen eller i värmekretsen	D4	Lufta ur värmesystemet
	Framledningsgivare eller utetemperaturgivare fungerar inte	D5	Kontrollera framledningsgivare samt utetemperaturgivare
	Funktionbortfall av styrenheten för värme		Kontakta en servicetekniker
E. Störande ljud i radiatorsystemet	Pumpen är ställd med för hög pumpkapacitet	E1	Minska pumpkapaciteten
	Luft i pumpen	E2	Avlufta pumpen
	Pumpen skadad, motor eller pumpdel		Kontakta en servicetekniker
F. Ojämn varmvatten- eller värmtemperatur	Pendlande differenstryck		Kontakta en servicetekniker
	Fjärrvärmefiltret igensatt		Kontakta en servicetekniker
	Framledningsgivare eller utetemperaturgivare fungerar inte.	F1	Kontrollera framledningsgivare samt utetemperaturgivar
G. Värmesystemet behöver fyllas på ofta	Läckor i centralen eller i värmesystemet	G1	Kontrollera att inga läckor finns i centralen eller i värmesystemet
	Värmesystemets säkerhetsventil läcker eller fungerar inte	G2	Kontrollera säkerhetsventilen
	Expansionstanken klarar inte av volymändringarna		Kontakta en servicetekniker

Mini/Mini ECO/Mini XL

Driftinstruktion

A. Varmvattnet är inte tillräckligt varmt

A.1 Justera styrventilen

Reglera varmvattentemperaturen genom att vrida handvredet moturs för varmare och medurs för kallare. Vrid handvredet till önskad temperatur (ca 50°C). Stabiliseringstiden för varmvattentemperaturen är cirka 20sek. Om fjärrvärmecentralen är försedd med en säkerhetstemperaturbegränsare är varmvattentemperaturen begränsad till 58 °C.

Obs! En för hög vattentemperatur leder till skållningsrisk.

B. Varmvatten är för varmt

Se A.1.

C. Värmesystemets temperatur är för hög eller för låg

C.1 Kontrollera trycket på manometern och fyll på vatten i systemet

Trycket bör inte understiga 1.0 bar vintertid eller 0.6 bar sommartid. Värmekretsen ska bara fyllas på med färskvatten vid behov. Vattnet som används för påfyllning innehåller syre som kan leda till korrosion i systemet. Kretsen ska därför fyllas på så sällan som möjligt. Fyll på genom att öppna påfyllningsventilerna (Bild 1) tills tryckmätaren visar ett högre värde än ovanstående värden eller upp till högst 2,0 bar. Stäng därefter påfyllningsventilerna. Säkerhetsventilens öppningstryck är 2,5 bar.



Bild 1

C.2 Kontrollera framledningsgivare samt utetemperaturgivare (tillval)

Kontrollera att de är korrekt placerade och att de fungerar. Detta kontrolleras via manöverpanelen genom att klicka på Info-knappen.

C.3 Lufta ur värmesystemet

Avlufta centralen genom att släppa ut luft vid centralens högpunkt.

Lossa avluftningsnippeln (Bild 2)

Ställ in pumpen på varvtal III och låt pumpen gå en kort stund, beroende på systemets storlek och utförande. När systemet har avluftats ska pumpen ställas in enligt rekommendationerna. Upprepa förfarandet vid behov. Avlufta även övriga värmesystemert.



Bild 2

C.4 Kontrollera och justera värmekurvan

Se instruktion för manöverpanelen CM737 (avsnitt 3.13) och ändra vald värmekurva med parameter 15 kategori 1.

Vid behov kan finjustering göras genom att parallellförskjuta inställd värmekurva genom att öka/minska önskad rumstemperatur

Se även 3.7 Utomhuskompenseringens kurvlutning 3.8 Parallellförskjutning av inställd kurva.

Mini/Mini ECO/Mini XL

Driftinstruktion

D. Ingen värme



Stäng av strömmatningen till pumpen genom att dra ut kontakten till pumpen innan detta arbete utförs. Om strömmatningen är påslagen när en skruvmejsel används för att hjälpa igång pumpen kan skruvmejseln ryckas ur handen när pumpen startar.

D.1 Kontrollera cirkulationspumpen

Om pumpen inte startar efter ett stopp, försök att starta den på den högsta inställningen.

D.1.1 Grundfos UPS pump

Om pumpen ändå inte startar kan den normalt startas genom att man tar bort ändmuttern på pumppmotorn och hjälper pumpen att starta med hjälp av en skruvmejsel i uttaget på motoraxeln (Bild 3). Använd om möjligt en kort skruvmejsel.

D.1.2 Alpha2 pump

En Alpha2 pump kan inte hjälpas igång.



Bild 3

D.2 Kontrollera inställda värmeparametrar i manöverpanelen

Sommarbegränsning parameter 2, kategori 2: Om avläst utetemperatur ligger högre än inställt temperaturvärde ska pumpen ej vara i drift.

Pumpdifferens parameter 3, kategori 2: Om inställt värde på parametern är lägre än differensen mellan vald framledningstemperatur och utetemperatur, är pumpen i drift. Är värdet högre är pumpen ej i drift. Om värdet på parameter 3 sätts till 0, påverkas driften av pumpen inte av denna parameter.

D.3 Kontrollera trycket på manometern och fyll på vatten i systemet Se C.1.

D.4 Lufta ur värmesystemet Se C.3.

D.5 Kontrollera framledningsgivare samt utetemperaturgivare. Se C.2.

E. Störande ljud i radiatorsystemet

E.1 Minska pumpkapaciteten

Minska pumpkapaciteten genom att välja en lägre inställning på pumpen vid behov. Låg pumpkapacitet är det mest ekonomiska.

E.2 Avlufta pumpen

E.2.1 Alpha2L pump

Pumpen är självavluftande.

Kvarvarande luftrester i pumpen kan orsaka oljud. Detta upphör efter några minuters drift.

Pumpen kan snabbavluftas genom att den ställs in på varvtal III under en kort stund, beroende på systemets storlek och utformning. När pumpen har avluftats, det vill säga när oljudet har upphört, ska pumpen ställas in enligt rekommendationerna.

E.2.2 Grundfos UPS pump

Se till att pumpen är igång och ställ in varvtal III. Lossa ändmuttern på pumppmotorn något för att släppa ut luft som samlats i pumpen. När pumpen har avluftats, det vill säga när oljudet har upphört, ska pumpen ställas in enligt rekommendationerna.

Mini/Mini ECO/Mini XL
Driftinstruktion

F. Ojämn varmvatten- eller värmetemperatur

- F.1 Kontrollera framledningsgivare samt utetemperaturgivare
Se C.2.

G. Värmesystemet behöver fyllas på ofta

- G.1 Kontrollera att inga läckor finns i centralen eller i värmesystemet.
Kontakta servicetekniker för att åtgärda eventuella läckor i centralen.
- G.2 Kontrollera säkerhetsventilen
Kontrollera att den inte läcker.
Säkerhetsventilernas funktion testas genom att vrida den röda ratten tills det rinner ut vatten ur ventilens spillrör. Vrid därefter snabbt tillbaka den röda ratten.

5 Schematiskt diagram, huvudkomponenter

5.1 Mini/Mini ECO/Mini XL EU/UK

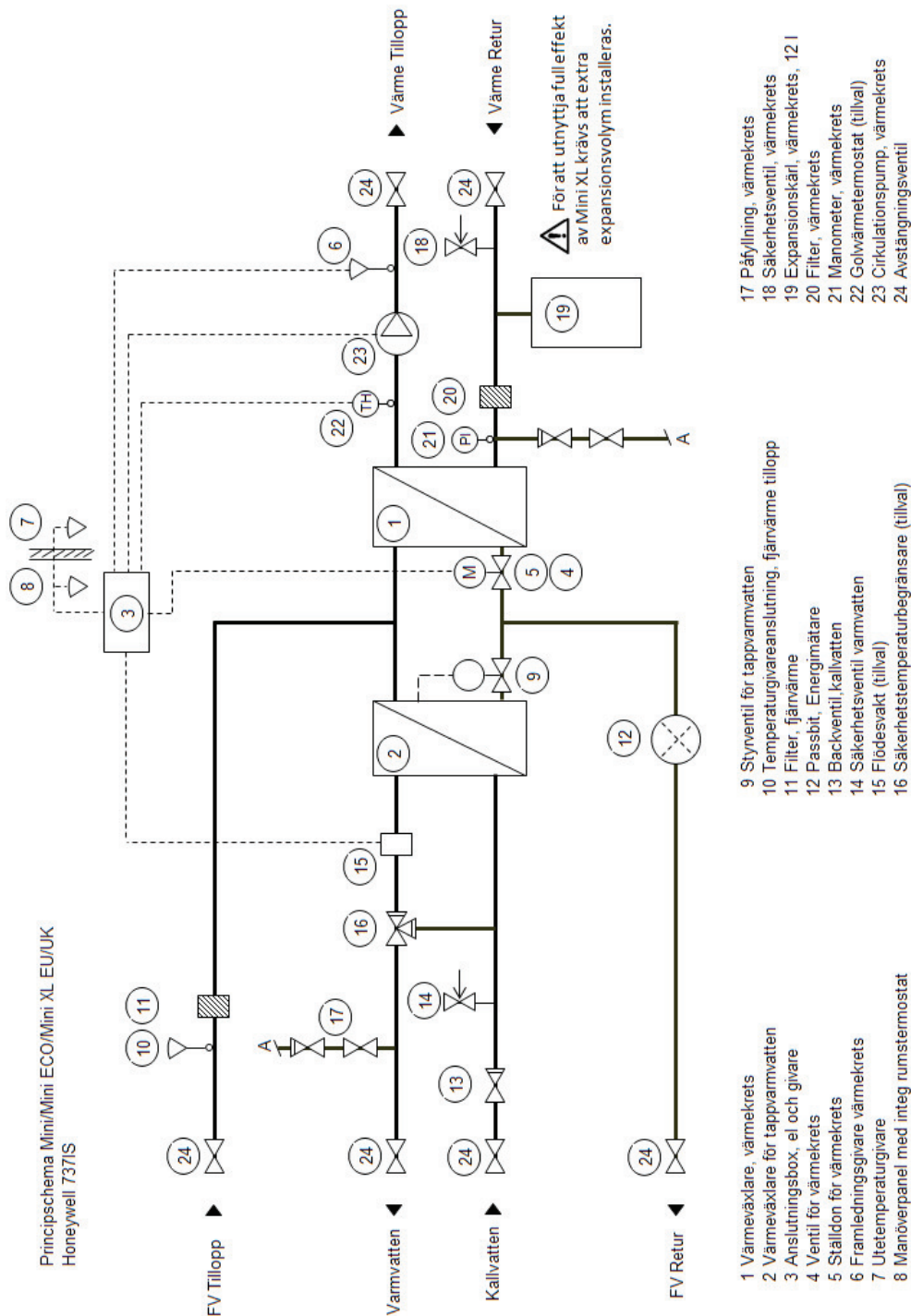

5.2 Mini/Mini ECO/Mini XL FI

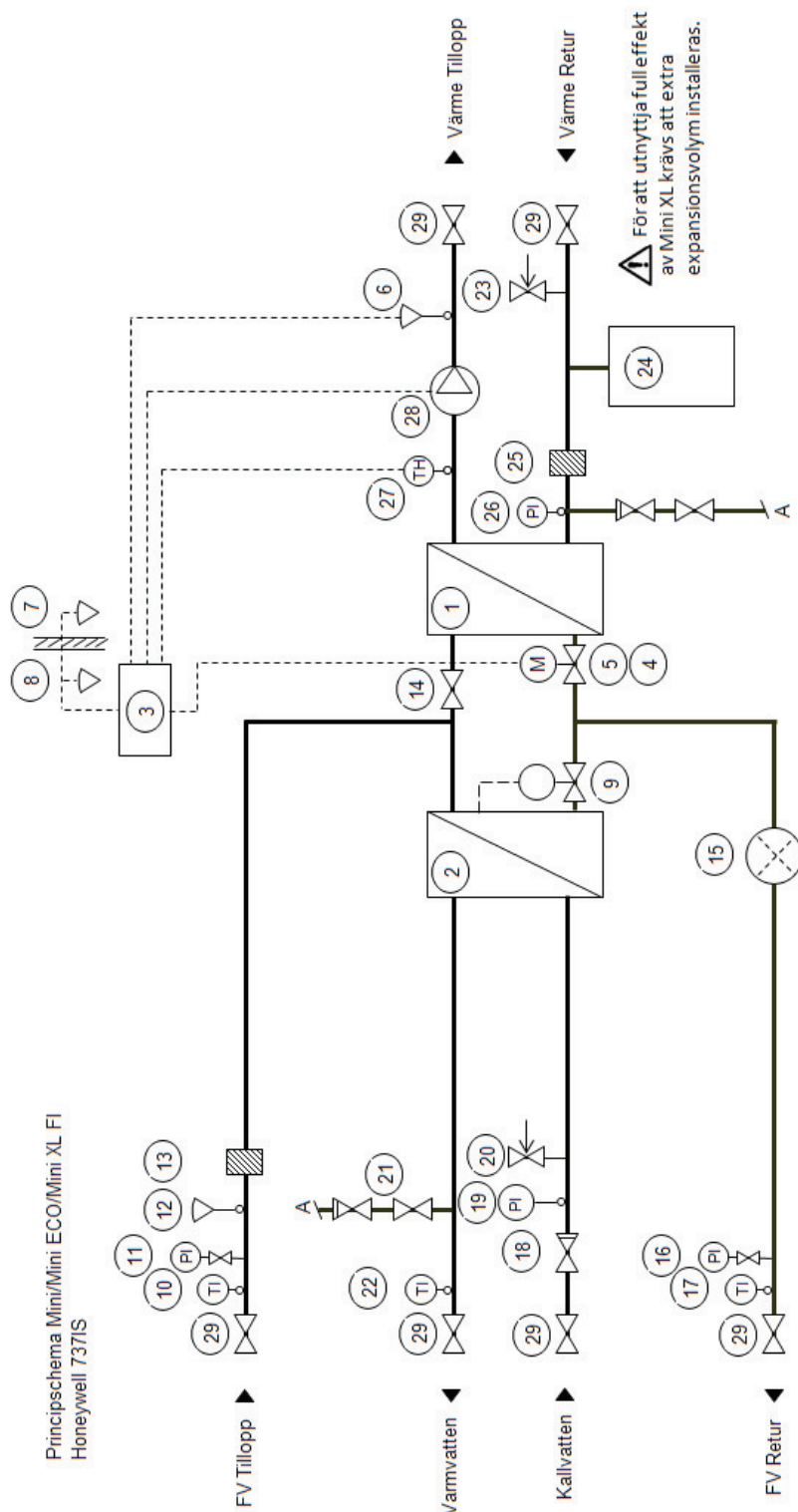

Principschema Mini/Mini ECO/Mini XL FI
Honeywell 737IS

- | | |
|---|-------------------------------------|
| 1 Värmeväxlare, värmekrets | 23 Säkerhetsventil, värmekrets |
| 2 Värmeväxlare för tappvarmvatten | 24 Expansionskärl, värmekrets, 12 l |
| 3 Anslutningsbox, el och givare | 25 Filter, värmekrets |
| 4 Ventil för värmekrets | 26 Manometer, värmekrets |
| 5 Ställdon för värmekrets | 27 Golvvarmestomat (tillval) |
| 6 Framledningsgivare värmekrets | 28 Cirkulationspump, värmekrets |
| 7 Utetemperaturgivare | 29 Termometer värmekrets |
| 8 Manöverpanel med integ. rumstermostat | 30 Termometer värmekrets |
| 9 Styrventil för tappvarmvatten | 31 Avstängningsventil |
| 10 Termometer, fjärrvärme tillopp | |
| 11 Värmeväxlare, värmekrets | |
| 12 Temperaturgivareanslutning, fjärrvärme tillopp | |
| 13 Filter, fjärrvärme | |
| 14 Sommaravstängningsventil, värme | |
| 15 Passbit, Energimätare | |
| 16 Manometer, fjärrvärme retur | |
| 17 Termometer, fjärrvärme retur | |
| 18 Backventil, kallvatten | |
| 19 Manometer, kallvatten | |
| 20 Säkerhetsventil varmvatten | |
| 21 Påfyllning, värmekrets | |

6 Teknisk data

6.1 Driftdata och prestanda

6.1.1 Driftsdata Mini/Mini ECO CB18-20H

	Primär	Värme
Designtryck PS	16 Bar	6 bar
Designtemperatur TS	120°C	100°C
Öppningstryck säkerhetsventil	-	2,5 Bar
Volym värmeväxlare L	0,35 L	0,39 L

Temperatur- program (°C) Värme	Effekt kW	CB typ	Plattor ant	Plattor primär	Plattor sekundär	Flöde P l/s	dPp kPa	Flöde S l/s	dPs kPa
115-65/60-80 (64,0)	33	18	20	1*9 H	1*10 H	0,15	4	0,4	20
115-65/60-80 (63,4)	28	18	20	1*9 H	1*10 H	0,13	3	0,34	15
115-45/40-70	29	18	20	1*9 H	1*10 H	0,1	2	0,23	7
115-35/30-35 (30,1)	8	18	20	1*9 H	1*10 H	0,02	1	0,38	19
115-35/30-36 (30,1)	9	18	20	1*9 H	1*10 H	0,03	1	0,36	17
115-35/30-37 (30,1)	11	18	20	1*9 H	1*10 H	0,03	1	0,38	19
100-63/60-80 (62,8)	12	18	20	1*9 H	1*10 H	0,08	1	0,14	3
100-53/50-70 (52,9)	18	18	20	1*9 H	1*10 H	0,09	1	0,22	6
100-48/45-60 (47,2)	24	18	20	1*9 H	1*10 H	0,11	2	0,38	19
100-43/40-60	23	18	20	1*9 H	1*10 H	0,1	2	0,28	10
100-43/40-70	10	18	20	1*9 H	1*10 H	0,04	1	0,08	1
100-43/40-80	3	18	20	1*9 H	1*10 H	0,01	1	0,02	1
100-33/30-35 (30,1)	8	18	20	1*9 H	1*10 H	0,03	1	0,38	19
100-33/30-36 (30,2)	9	18	20	1*9 H	1*10 H	0,03	1	0,36	17
100-33/30-37 (30,2)	11	18	20	1*9 H	1*10 H	0,04	1	0,38	19
80-55/50-70 (54,9)	9	18	20	1*9 H	1*10 H	0,09	1	0,11	2
80-63/60-70 (62,9)	13	18	20	1*9 H	1*10 H	0,18	5	0,31	13

Mini/Mini ECO/Mini XL
Driftinstruktion

6.1.2 Driftsdata Mini/Mini ECO CB18-30H

	Primär	Värme
Designtryck PS	16 Bar	6 bar
Designtemperatur TS	120°C	100°C
Öppningstryck säkerhetsventil	-	2,5 Bar
Volym värmväxlare L	0,55 L	0,59 L

Temperaturprogram (°C)									
Värme	Effekt kW	CB typ	Plattor ant	Plattor primär	Plattor sekundär	Flöde P l/s	dPp kPa	Flöde S l/s	dPs kPa
115-65/60-80 (63,4)	46	18	30	1*14 H	1*15 H	0,21	3	0,55	20
115-65/60-80 (62,9)	40	18	30	1*14 H	1*15 H	0,18	2	0,48	15
115-45/40-70	48	18	30	1*14 H	1*15 H	0,16	2	0,38	10
115-35/30-35 (30,1)	11	18	30	1*14 H	1*15 H	0,03	1	0,53	18
115-35/30-36 (30,1)	14	18	30	1*14 H	1*15 H	0,03	1	0,56	20
115-35/30-37 (30,1)	17	18	30	1*14 H	1*15 H	0,05	1	0,58	20
100-63/60-80	21	18	30	1*14 H	1*15 H	0,14	1	0,25	4
100-53/50-70	30	18	30	1*14 H	1*15 H	0,16	2	0,37	9
100-48/45-60 (46,9)	34	18	30	1*14 H	1*15 H	0,15	2	0,54	19
100-43/40-60	37	18	30	1*14 H	1*15 H	0,16	2	0,44	13
100-43/40-70	16	18	30	1*14 H	1*15 H	0,07	1	0,13	1
100-43/40-80	6	18	30	1*14 H	1*15 H	0,03	1	0,04	1
100-33/30-35 (30,1)	11	18	30	1*14 H	1*15 H	0,04	1	0,53	18
100-33/30-36 (30,1)	13	18	30	1*14 H	1*15 H	0,05	1	0,52	18
100-33/30-37 (30,2)	16	18	30	1*14 H	1*15 H	0,05	1	0,55	20
80-55/50-70	15	18	30	1*14 H	1*15 H	0,14	2	0,18	3
80-63/60-70	22	18	30	1*14 H	1*15 H	0,31	7	0,53	18

Mini/Mini ECO/Mini XL
Driftinstruktion

6.1.3 Driftsdata Mini/Mini ECO/Mini XL CB18-54H

	Primär	Värme
Designtryck PS	16 Bar	6 bar
Designtemperatur TS	120°C	100°C
Öppningstryck säkerhetsventil	-	2,5 Bar
Volym värmeväxlare L	1,01 L	1,05 L

Temperaturprogram (°C)									
Värme	Effekt kW	CB typ	Plattor ant	Plattor primär	Plattor sekundär	Flöde P l/s	dPp kPa	Flöde S l/s	dPs kPa
115-65/60-80 (62,5)	67	18	54	1*26 H	1*27 H	0,3	3	0,8	20
115-65/60-80 (62,1)	58	18	54	1*14 H	1*15 H	0,26	2	0,7	15
115-45/40-70	92	18	54	1*14 H	1*15 H	0,31	3	0,73	17
115-35/30-35 (30,1)	17	18	54	1*14 H	1*15 H	0,05	1	0,81	20
115-35/30-36 (30,1)	20	18	54	1*14 H	1*15 H	0,06	1	0,8	20
115-35/30-37 (30,1)	23	18	54	1*14 H	1*15 H	0,06	1	0,79	19
100-63/60-80	41	18	54	1*14 H	1*15 H	0,26	2	0,49	8
100-53/50-70	59	18	54	1*14 H	1*15 H	0,3	3	0,71	15
100-48/45-60 (46,4)	50	18	54	1*14 H	1*15 H	0,22	2	0,8	20
100-43/40-60 (42,8)	67	18	54	1*14 H	1*15 H	0,28	3	0,8	20
100-43/40-70	32	18	54	1*14 H	1*15 H	0,13	1	0,26	2
100-43/40-80	12	18	54	1*14 H	1*15 H	0,05	1	0,07	1
100-33/30-35 (30,1)	17	18	54	1*14 H	1*15 H	0,06	1	0,81	20
100-33/30-36 (30,1)	20	18	54	1*14 H	1*15 H	0,07	1	0,80	20
100-33/30-37 (30,1)	23	18	54	1*14 H	1*15 H	0,08	1	0,79	19
80-55/50-70	30	18	54	1*14 H	1*15 H	0,29	3	0,36	4
80-63/60-70 (62,5)	34	18	54	1*14 H	1*15 H	0,46	7	0,81	20

6.1.4 Driftsdata Mini/Mini ECO CB20-27H

	Primär	Varmvatten
Designtryck PS	16 Bar	6 bar
Designtemperatur TS	120°C	100°C
Öppningstryck säkerhetsventil	-	2,5 Bar
Volym värmeväxlare L	0,34 L	0,36 L

Temperaturprogram (°C)									
Tappvatten	Effekt kW	CB typ	Plattor ant	Plattor primär	Plattor sekundär	Flöde P l/s	dPp kPa	Flöde S l/s	dPs kPa
80-25/10-55	79	20IS	27	1*12 H	1*13 H	0,34	32	0,42	42
80-22/10-55 (21,6)	56	20IS	27	1*12 H	1*13 H	0,23	16	0,30	23
70-25/10-58	36	20IS	27	1*12 H	1*13 H	0,19	11	0,18	9
65-25/10-50	55	20IS	27	1*12 H	1*13 H	0,33	30	0,33	27
65-25/10-50 (24,1)	50	20IS	27	1*12 H	1*13 H	0,29	24	0,30	23
65-22/10-50	39	20IS	27	1*12 H	1*13 H	0,22	14	0,23	15

Mini/Mini ECO/Mini XL
Driftinstruktion

6.1.5 Driftsdata Mini/Mini ECO CB20IS-35H

	Primär	Varmvatten
Designtryck PS	16 Bar	6 bar
Designtemperatur TS	120°C	100°C
Öppningstryck säkerhetsventil	-	2,5 Bar
Volym värmexlaren L	0,45 L	0,48 L

Temperaturprogram (°C)									
Tappvatten	Effekt kW	CB typ	Plattor ant	Plattor primär	Plattor sekundär	Flöde P l/s	dPp kPa	Flöde S l/s	dPs kPa
80-25/10-55	109	20IS	35	1*16 H	1*17 H	0,48	34	0,58	46
80-22/10-55	81	20IS	35	1*16 H	1*17 H	0,33	18	0,43	27
80-22/10-55 (21,4)	75	20IS	35	1*16 H	1*17 H	0,31	16	0,40	24
70-25/10-58	49	20IS	35	1*16 H	1*17 H	0,26	12	0,24	10
65-25/10-50	75	20IS	35	1*16 H	1*17 H	0,45	31	0,45	29
65-22/10-50 (22,7)	58	20IS	35	1*16 H	1*17 H	0,33	18	0,35	19
65-22/10-50	54	20IS	35	1*16 H	1*17 H	0,30	15	0,32	16
65-22/10-50 (21,4)	50	20IS	35	1*16 H	1*17 H	0,28	13	0,30	14

6.1.6 Driftsdata Mini/Mini ECO/Mini XL CB20IS-47H

	Primär	Varmvatten
Designtryck PS	16 Bar	6 bar
Designtemperatur TS	120°C	100°C
Öppningstryck säkerhetsventil	-	2,5 Bar
Volym värmexlaren L	0,62 L	0,64 L

Temperaturprogram (°C)									
Tappvatten	Effekt kW	CB typ	Plattor ant	Plattor primär	Plattor sekundär	Flöde P l/s	dPp kPa	Flöde S l/s	dPs kPa
80-25/10-55	151	20IS	47	1*22 H	1*23 H	0,66	35	0,80	49
80-22/10-55	113	20IS	47	1*22 H	1*23 H	0,47	19	0,60	29
80-22/10-55 (20,5)	94	20IS	47	1*22 H	1*23 H	0,38	13	0,50	21
70-25/10-58	70	20IS	47	1*22 H	1*23 H	0,37	13	0,35	11
65-25/10-50	105	20IS	47	1*22 H	1*23 H	0,63	33	0,63	32
65-22/10-50	75	20IS	47	1*22 H	1*23 H	0,45	16	0,42	17

6.2 Måttskiss Mini/Mini ECO/Mini XL EU/UK



Bild 4

6.3 Måttskiss Mini/Mini ECO/Mini XL FI

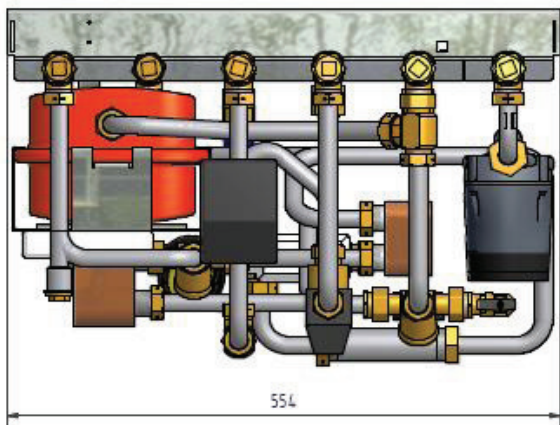
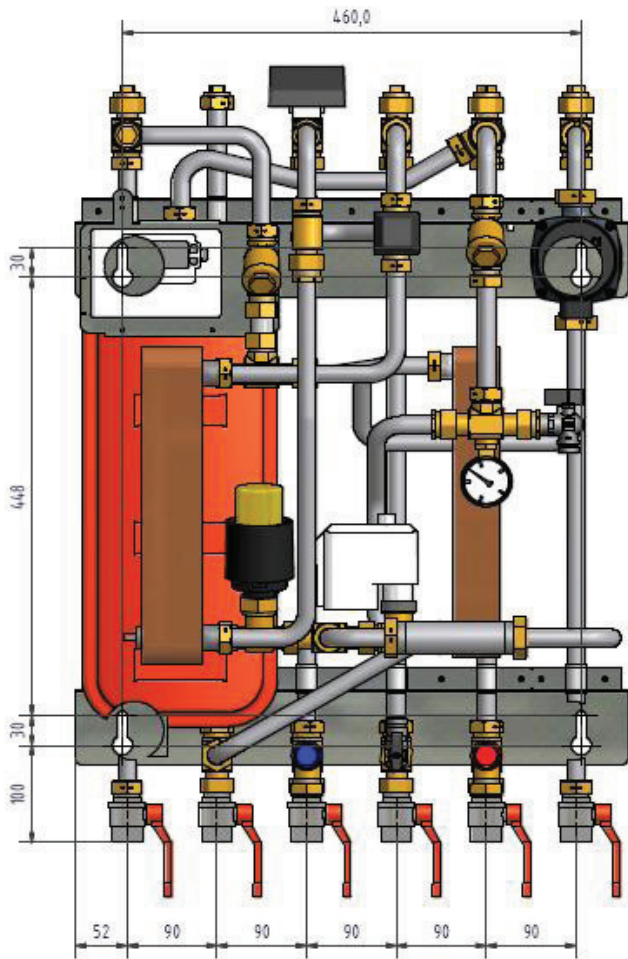
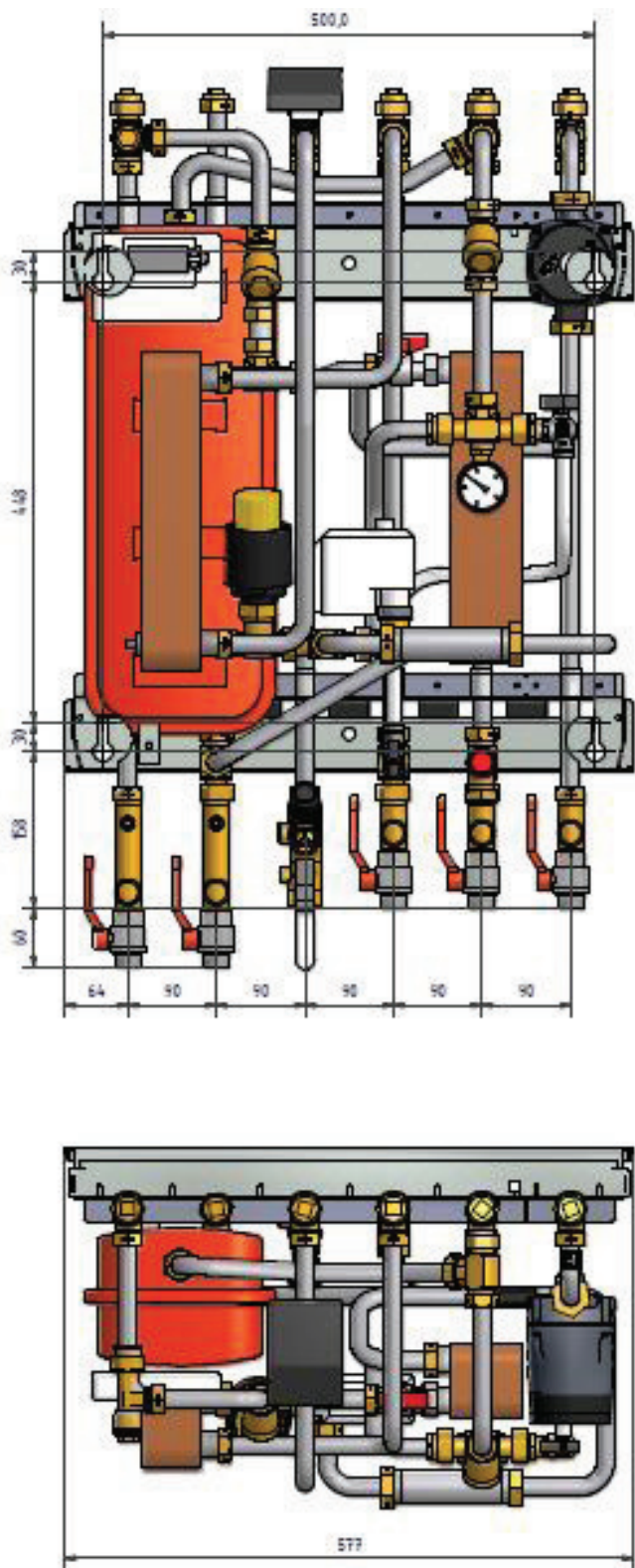

Bild 5